



# 2023 法人說明會

Dec. 2023

▪ WE ARE MODEST BUT SUPERLATIVE.  
▪ SINCE 1991



# 公司簡介

Dec. 2023

▪ SINCE 1991  
▪ WE ARE MODEST BUT SUPERLATIVE.





# 久元電子

# 關於久元

創立  
1991

上櫃  
2004

資本額  
新台幣  
12.85 億元

董事長  
汪秉龍

副董事長  
張正光

副董事長  
陳桂標

總經理  
蕭維唐

營運總部：科技廠



集團員工人數：：1,000人以上



# 營業項目

	半導體	RFID	LED	Mini LED
代工服務	<ul style="list-style-type: none"> <li>✓ 晶圓測試</li> <li>✓ 晶圓研磨</li> <li>✓ 晶圓切割</li> <li>✓ 晶粒挑檢</li> <li>✓ 成品測試</li> <li>✓ 測試程式開發</li> <li>✓ 工程支援</li> <li>✓ 代客出貨</li> </ul>	RFID Inlay 與標籤代工 <ul style="list-style-type: none"> <li>✓ 塗膠</li> <li>✓ 固晶</li> <li>✓ 熱壓</li> <li>✓ 測試</li> <li>✓ 複合</li> </ul> FSC™ 驗證產品依客戶需求提供。 (FSC™ C174173)	LED、VCSEL產品 <ul style="list-style-type: none"> <li>✓ AOI</li> <li>✓ 挑檢</li> <li>✓ 人工目檢</li> <li>✓ LED基板切割</li> </ul>	
設備銷售	<ul style="list-style-type: none"> <li>✓ IC 測試機</li> <li>✓ IC 分選機</li> <li>✓ IC 分類機</li> <li>✓ IC 固晶機</li> <li>✓ WLCSP 晶粒分類包裝機</li> <li>✓ 光學自動檢測機</li> </ul>	<ul style="list-style-type: none"> <li>✓ 智能標籤倒裝綁定機</li> </ul>	<ul style="list-style-type: none"> <li>✓ LED 自動固晶機</li> </ul>	<ul style="list-style-type: none"> <li>✓ Mini LED 固晶機</li> </ul>



# 營運據點

## 江蘇

2016



揚州久元電子有限公司

RFID Inlay 與標籤代工

2019



蘇州久元微電子有限公司

半導體測試設備製造、銷售及代工

## 廣東

2012



久元微電子(深圳)有限公司

半導體測試設備銷售及服務

## 福建

2009



廈門久元電子有限公司

光電代工

## 台灣

1991



埔頂廠/ 新竹

特殊基板切割

2004



科技廠(總部)/ 新竹科學園區

- ✓ 半導體代工
- ✓ 半導體測試設備研發、製造及銷售

2008



力行廠/ 新竹科學園區

- ✓ 光電代工
- ✓ RFID Inlay 與標籤代工
- ✓ 自動化設備研發、製造及銷售

2015



創新廠/ 新竹科學園區

半導體代工

# 里程碑

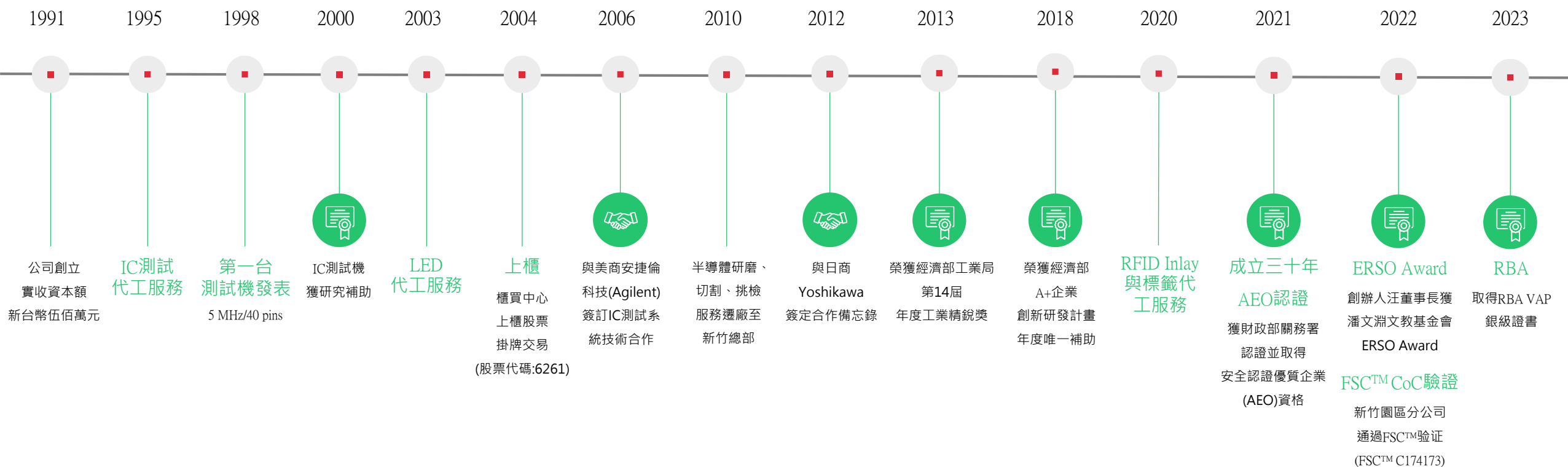

# 經營理念與企業願景



## 經營理念

主人翁的經營理念  
下工程即是客戶



## 工作態度

成功者找方法  
失敗者找藉口



## 企業願景

致力提升半導體、光電及物聯網產業後段製程  
代工技術、設備自製能力及技術維修能力，並  
建立多元化的產品線，著眼於國內外市場的開  
拓，朝向立足台灣，放眼世界的專業後段解決  
方案服務供應商及設備品牌商目標邁進。





# 代工服務

# 半導體代工

提供半導體產業下游代工，包含晶圓測試、晶圓研磨切割與晶粒挑檢、成品測試、特殊基板切割、測試程式開發、平台轉換、工程支援、代客出貨等，建立互補與平衡的多元產品線，滿足客戶各種測試需求，以具競爭力的測試成本及測試能量協助客戶將IC快速上市。

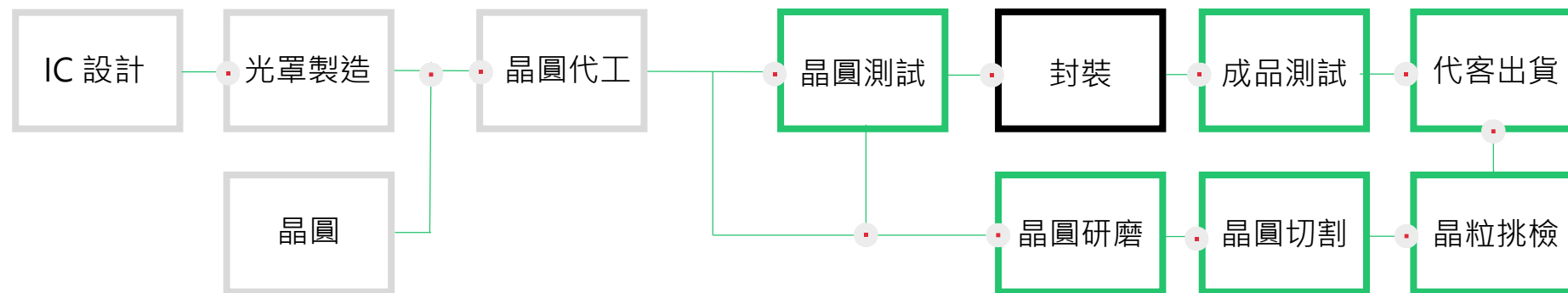

✓ 晶圓測試



✓ 成品測試



✓ 晶粒挑檢



# 晶圓測試

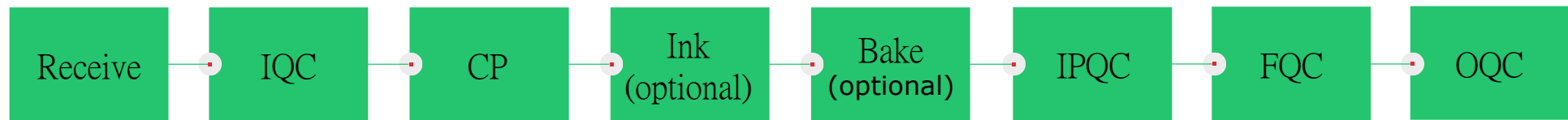

✓6 “~12” 晶圓測試



✓服務項目包含SoC / LCD Driver / RF IC等各類產品

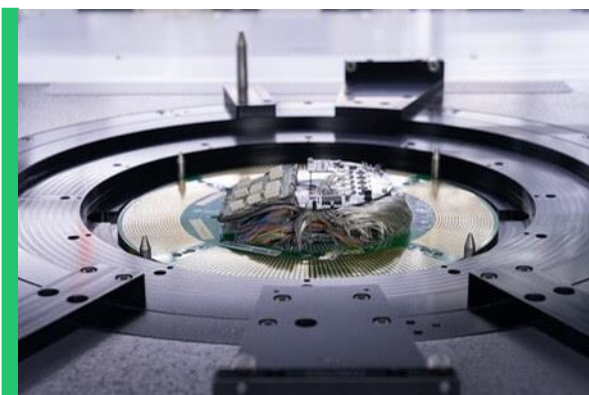

✓測試程式開發



# 成品測試

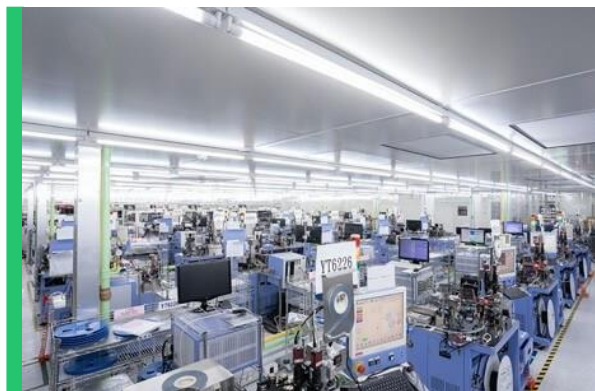

✓ 成品測試

✓ 測試包裝種類：L/QFPs、QFN、L/BGA

# 晶圓研磨、切割與晶粒挑檢

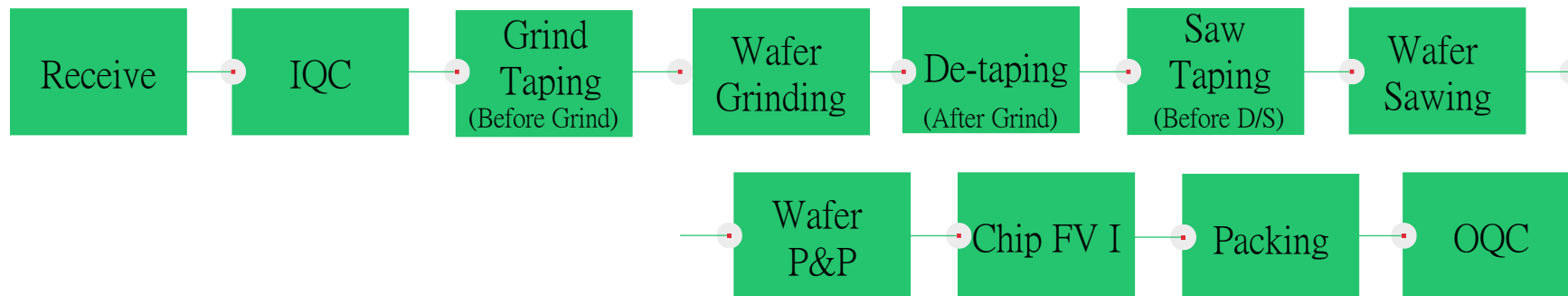

✓ 晶圓研磨



✓ 晶圓切割



✓ 晶粒挑檢

# RFID Inlay 與標籤代工

提供物聯網產業RFID Inlay與標籤代工，包含Dry Inlay（塗膠、固晶、熱壓、測試）及Wet Inlay（複合），除使用蝕刻天線、電鍍天線，亦支援環保的紙基印刷天線，應用在許多新興產業上。

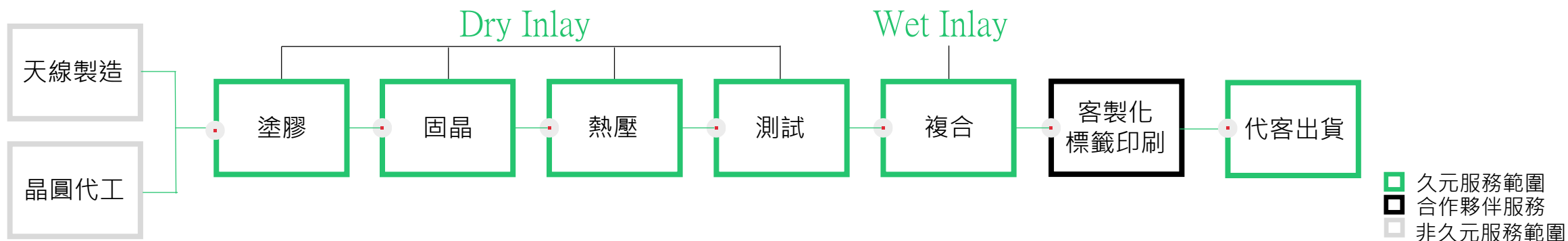

✓ 塗膠



✓ 固晶



✓ 熱壓



# LED代工

久元電子提供LED產業中下游代工服務，包含LED及VCSEL產品AOI、挑檢、人工目檢及LED基板切割服務，應用在各式終端產品。



✓ AOI

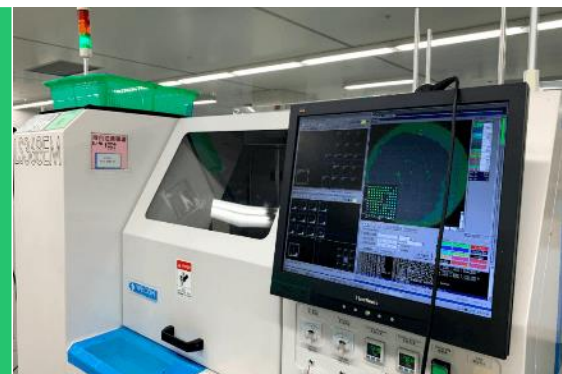

✓ 挑檢



✓ 人工目檢

# IT 解決方案

## 資料管理平台



✓ 久元電子可提供客戶客製化資料與數據回饋平台，客戶可以選擇透過e-service平台或透過安全的傳遞機制自動將數據傳送至指定位置。



✓ 各類資料、表單格式皆可依據客戶需求進行客製化服務。



✓ 生產數據在久元電子的資料中心皆會保存3年以上，且可依客戶需求保存更長時間。

## 資訊技術服務



✓ 資料B2B自動化：測試、研切、挑檢等代工資料可依據時間、站點定期通過網路(e.g. FTP/SFTP)傳送至客戶端。



✓ 資訊平台服務：久元電子提供e-Service資訊平台，客戶可至平台下載各項資料與數據。



✓ 遠端連線：可遠端連線且可操控測試設備與進行工程開發、驗證。



✓ 教育訓練平台：久元電子提供線上教育訓練(e-Learning)，讓客戶更快熟捻測試平台與使用方式。



# 設備銷售



Speed up to 1Gbps

# IC 測試機發展藍圖

200MHz  
100MHz  
50MHz  
5MHz  
Speed



- 1998
- Goblin**
- Speech
  - Decoder
  - 4 bit MCU
  - Toy
  - Consumer



- 2004
- V50 (S50)**
- 8 bit MCU
  - Audio
  - Embedded Flash Controller
  - USB 2.0
  - Keyboard Controller
  - ADC/DAC
  - LDO/LED driver/PW



- 2012
- S100-7D**
- 32 bit MCU/ADC/DAC
  - Audio/Video
  - Touch Panel Controller
  - Super I/O
  - Card Reader
  - Setup Box
  - Light Sensor



- 2016
- S100-15D**
- MEMS
  - USB 3.0
  - RF WiFi
  - RF Bluetooth
  - RF Power Amp
  - HV Car-used Power



- 2017
- LCDD Gen1**
- LCD Driver (small panel)
  - TDDI
  - MIPI



- 2020
- LCDD Gen3**
- LCD Driver (large panel)
  - TDDI
  - P2P
  - mLVDS
  - MIPI



2022      2023      2026

- S300**
- 64 bit MCU
  - SSD Controller

- S1000**
- High-end MCU
  - FPGA

- \* Test Board Progress
- DPB300 for S300 High Current Test Board
  - MIX2 for S100 High Quality Mix Signal Test Board
  - AVI for S100 Automotive IC Test Board

# 自動化設備產品



FR10M  
RFID Dry Inlay Bonder



YT6180  
Pick & Place Test Handler



YT6200  
Bowl Feeder Test Handler



YT2309  
Component Inspection



FP410  
WLCSP Test Sorter



SB802  
Die Bonder



IS706  
Mapping Sorter

## RFID

### Applications:

- RFID Dry Inlay Tag

### Handler Type:

- Wafer to Antenna Web

### Features:

- Multi-rows
- Hot stamping: 32 Sets

## PACKAGE FORM

### Applications:

- QFP/LQFP/PLCC/SOP/TSOP/BGA/QFN/uBGA/PGA/FBGA

### Handler Type:

- Tray to Tray (JEDEC)

### Features:

- 8 Sites Test Stations (standard)
- 16 Sites Test Stations (optional)

### Applications:

- QFN IC/Light Sensor

### Handler Type:

- Bowl Feeder to Reel

### Features:

- 2S AOI
- 4 Testing Sites
- Disk System

### Applications:

- R/C/L Passive/SMD IC/SMD LED/Small Component

### Handler Type:

- Bowl feeder to Bin Box

### Features:

- AOI + AI
- 6 high speed color CCD
- UPM Max.10,000 pcs/min
- Intelligent Vision Control System (IVCS™)
- Intelligent Light Adjustment System (ILAS™)

## WAFER FORM

### Applications:

- WLCSP IC

### Handler Type:

- Wafer to Reel

### Features:

- 6S AOI
- Test Module
- De-Tape

### Applications:

- Flip-Chip / TO-CAN

### Handler Type:

- 12" Wafer Dicing Frame
- 8"Grip-Ring
- Substrate
- Auto Loader/Unloader

### Features:

- Bonding accuracy  $\pm 15 \mu\text{m}$  at FILM-based
- EPOXY, SOLDER

### Applications:

- Drive IC (COG)

### Handler Type:

- Wafer to Waffle Tray

### Features:

- Back side AOI Function
- BIN Quantity: 6 (Max)
- Multi-Bin Pick & Place

# 自動化設備產品發展藍圖

AOI

Handler

RFID  
Dry Inlay  
Bonder

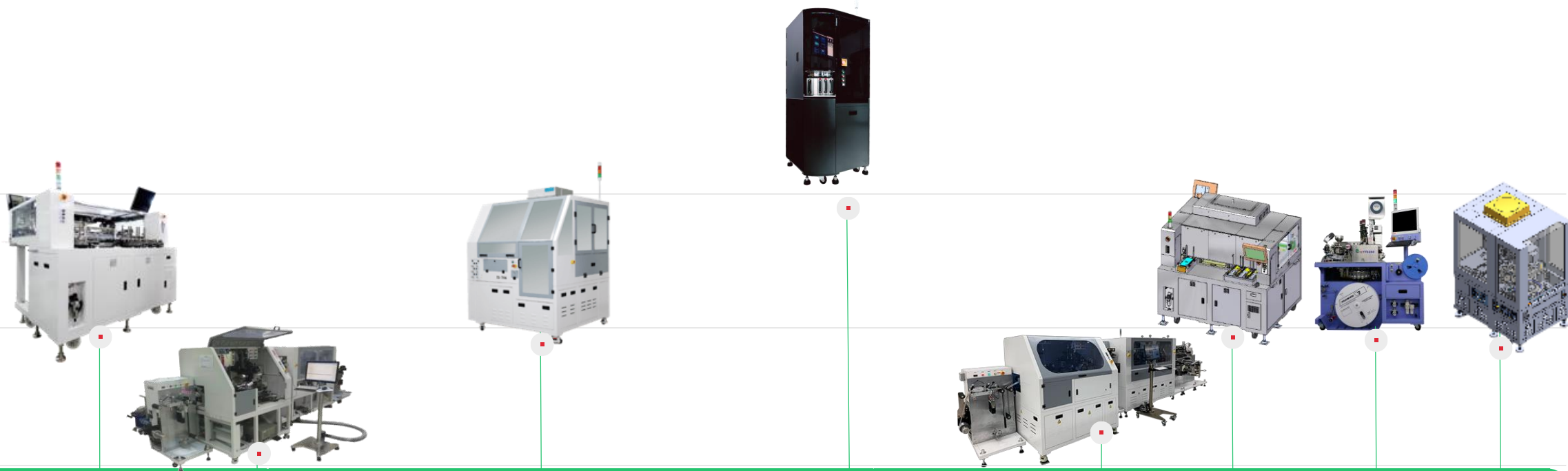

2020

2021

2022

2023

2024

YT6180

- UPH 12K
- Max. 8 sites Test-head

FR10MP

- Multi Row
- UPH 15K
- Quick Paste
- 6 Sets Hot-Stamping Head
- Paper Web

IS706

- UPH 6K
- 10um Backside Inspection
- Muti-Bin Sort, Max. 6 Bin

YT2309

- UPM 10K
- 6 Side AOI
- AI Inspection

FR30M

- Multi Rows
- UPH 30K
- Quick Paste

YT6190

- UPH 15K
- Max. 16 sites Test-head

YT6200+

- UPH 15K
- Max. 4 sites Test-head
- Tri-Temp

MB120

- Accuracy  $\pm 2\mu\text{m}$
- Bond head Temp. Max. 300°C
- Bond head Force Max. 500N





# 榮耀時刻

# 公司治理



創辦人汪董事長  
獲潘文淵文教基金會ERSO Award



財政部關務署  
安全認證優質企業(AEO)認證

2015天下CSR企業公民獎

小巨人 (年營收50億元以下)

2015 排名	公司名稱	平均 總分	公司 治理	企業 承諾	社會 參與	環境 保護
1	歐萊德國際	8.67	8.7	8.3	8.6	9.1
2	宏致電子	8.05	8.2	7.9	8.1	8.0
3	聯浩控股	7.87	8.1	7.9	7.5	8.0
4	高雄市立小港醫院	7.71	7.5	7.5	8.2	7.5
5	歐都納	7.70	7.1	7.6	8.3	7.8
6	志鏘金屬	7.66	7.6	7.3	7.9	7.9
7	安心食品	7.49	8.0	6.9	7.7	7.4
8	磐儀科技	7.35	8.3	7.4	6.6	7.2
9	全國生物科技(金盞動物醫院)	7.34	6.8	6.9	8.4	7.3
10	生達化學製藥	7.14	7.5	6.9	7.1	7.0
10	薰衣草森林	7.14	6.4	7.3	7.4	7.4
12	久元電子	7.12	7.5	7.3	6.1	7.6
13	盛群半導體	7.07	7.2	6.8	7.1	7.2
14	聯程電訊	7.03	7.7	6.8	6.7	6.8
15	台糖農樂酒店(台灣)*	7.02	-	6.6	7.4	7.1
15	台灣神隆	7.02	8.2	6.9	6.2	6.8
17	金益際企業	7.01	7.3	6.7	6.6	7.4
18	華城電機	6.99	7.0	6.0	7.4	7.6
18	台灣港建	6.99	8.2	6.6	6.2	6.9
20	尖點科技	6.91	7.7	6.8	6.2	6.9

天下雜誌  
「天下CSR企業公民獎」



經濟部工業局  
「年度工業精銳獎」

# 客戶肯定



 SiliconMotion





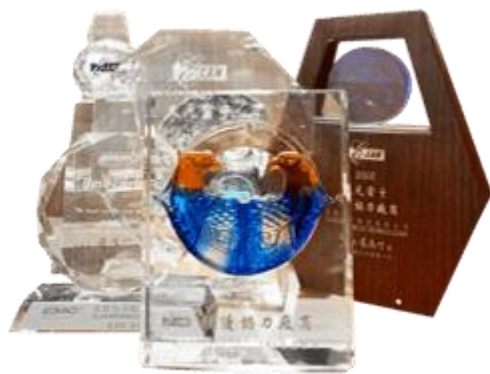





 BEKON 博通集成电路



 SUNPLUS

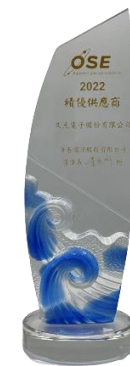









# 友善職場



科技部新竹科學園區管理局  
推動職場工作平權優良事業單位  
「特優」



衛生福利部國民健康署  
健康職場認證健康促進標章



新竹市政府勞工處  
超額進用表揚



新竹市衛生局  
哺集乳室特優認證

# 社會參與



感謝狀  
久元電子股份有限公司  
熱心公益捐贈本會愛心物資，支持第聾啟命會亞斯測  
核設計畫，共同推動國內與海外愛心捐助與關懷，  
愛心無國界義行可風，特此感謝。

贈與：楊右任

中華民國 110 年 09 月 28 日

聾啟命 step30.org

感謝狀  
財團法人新竹市天主教  
仁愛社會福利基金會

茲感謝  
久元電子股份有限公司慷慨新台幣  
元供本分院人員防疫健康促進  
使用

熱心公益 令人感佩  
特頒此狀 以資謝忱

院長余忠仁

中華民國 110 年 6 月 11 日

感謝狀  
社團法人新竹市自閉症協進會

茲感謝 久元電子股份有限公司  
發給仁愛精神、熱心公益、關懷  
社會弱勢群體，捐助本會特展展  
務，謹此感、表衷心  
謹以此狀  
表達深摯的感佩與謝忱

院長 陳益宏

中華民國 110 年 5 月 25 日

感謝狀  
久元電子股份有限公司  
於110年5月11日奉捐血液110袋  
濟助病患特此敬表謝忱

主任 王雲秋

中華民國 110 年 5 月 11 日

感謝狀  
財團法人交大思源基金會

茲感謝  
久元電子股份有限公司捐贈手銜空服  
靜態實習系統 4套、工作站電腦及  
聲卡 4套、Anesthesia Gas Module 3  
個，價值新台幣 元整。

熱心公益 令人感佩  
特贈此狀 以表謝忱

國立臺灣大學醫學院附設新竹台大分院  
院長 余忠仁

中華民國 110 年 5 月 11 日

衷心感謝  
久元電子股份有限公司  
贊助2020年度愛心公益日  
活動參與回饋一日遊

群得藍天家園一日遊  
感謝您為此社會貢獻與溫暖  
關懷社會公益不遺餘力  
特贈此狀 以表感佩

藍天家園  
機構負責人 主任 朱中正

中華民國 110 年 01 月 29 日

財團法人新竹市天主教  
仁愛社會福利基金會  
Children Are Us Foundation

喜憨兒社會福利基金會  
Children Are Us Foundation

財團法人忠義社會福利事業基金會  
Chung Yi Social Welfare Foundation

社團法人  
中華民國微光社會福利協會  
Agapean Corporation Deaf Social Welfare Association(R.O.C)

社團法人  
世界和平會  
串連您與孩子的心

社團法人宜蘭縣長期照護發展協會  
Yilan County Long-term Care Development Association

社團法人新竹市自閉症協進會  
HsinChu Association of Autism

新竹家扶中心  
T.F.C.F.

家扶基金會  
新竹家扶中心

家扶基金會

新竹馬偕紀念醫院  
Hsinchu MacKay Memorial Hospital

馬偕兒童醫院  
MacKay Children's Hospital

財團法人交大思源基金會  
SPRING FOUNDATION of NCTU

國立陽明交通大學  
NATIONAL YANG MING CHIAO TUNG UNIVERSITY

玄奘大學  
HSUAN CHUANG UNIVERSITY

台大醫院  
新竹台大分院



# 財務數據



# 近5年合併營收

單位：新台幣仟元

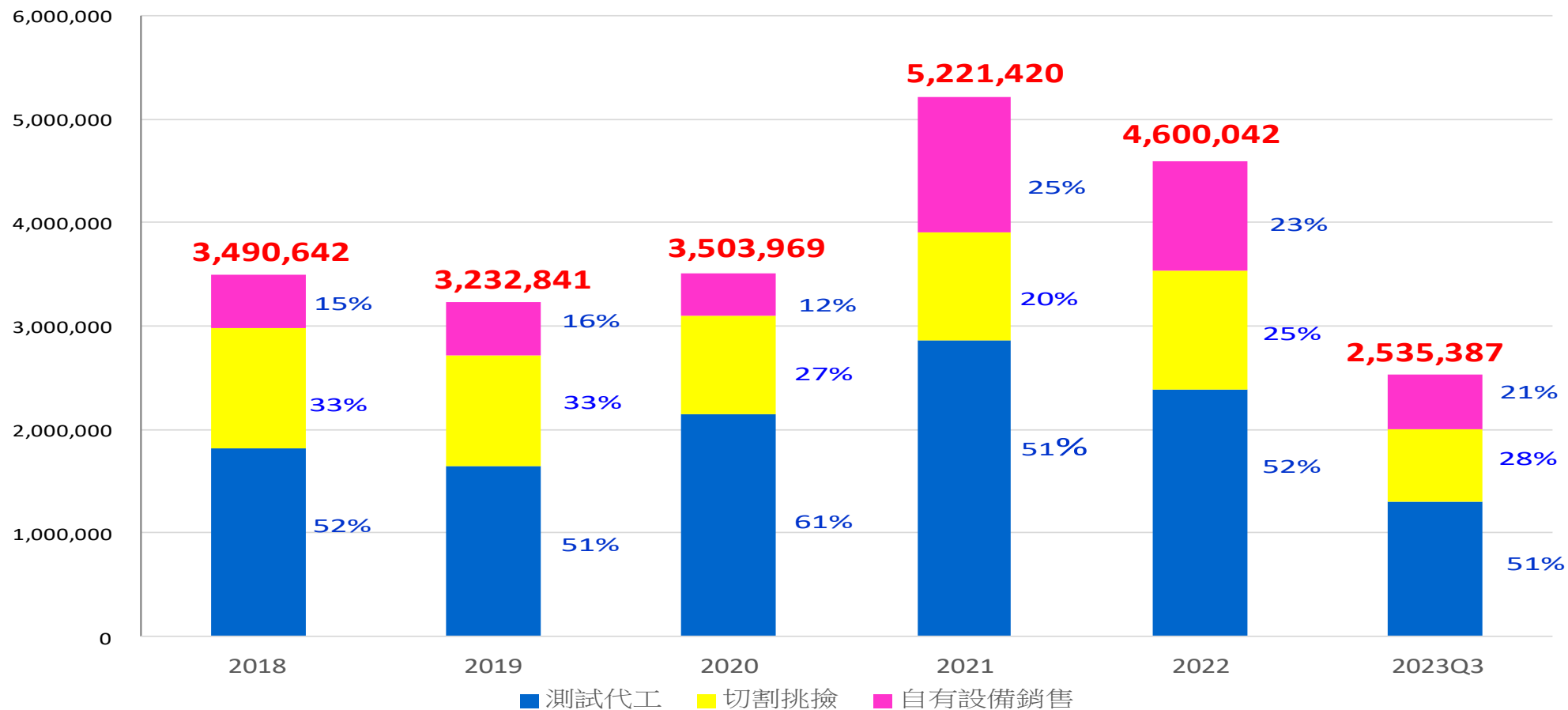

# 近5年毛利率

單位：新台幣仟元  
EPS新台幣元

合併

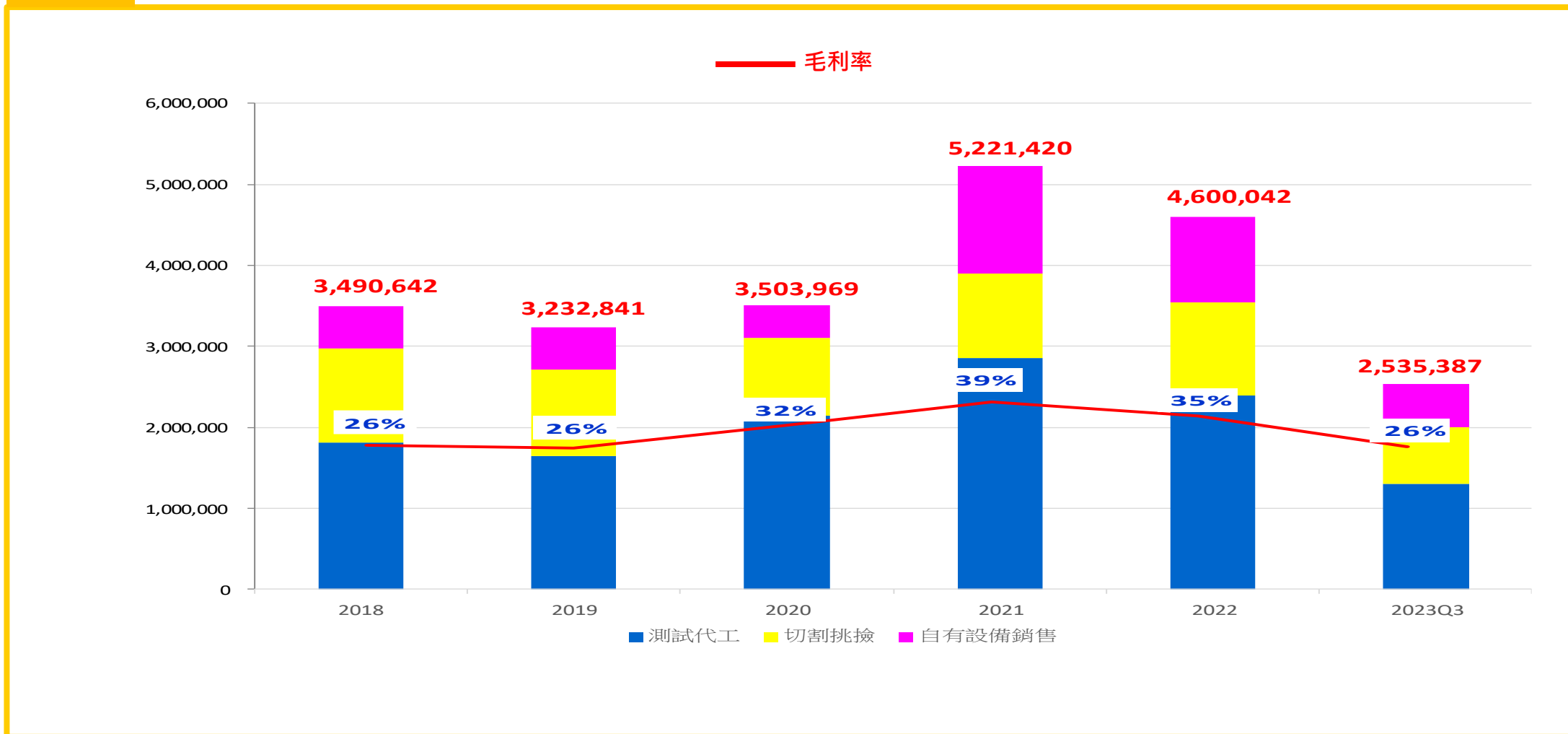

# 近5年EPS

單位：新台幣仟元  
毛利率%

合併

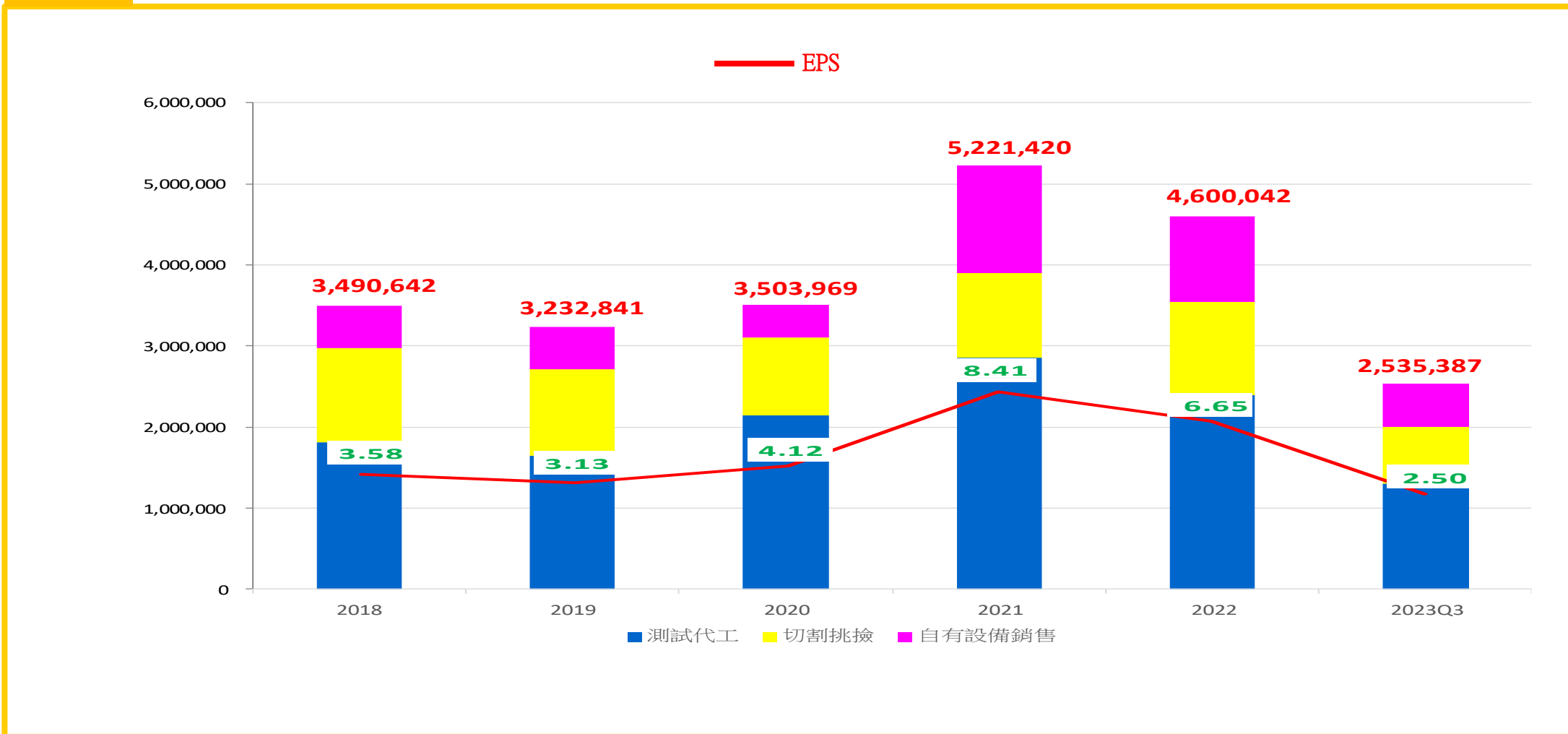



# 近5年股東報酬率及股利政策

## 股東報酬率

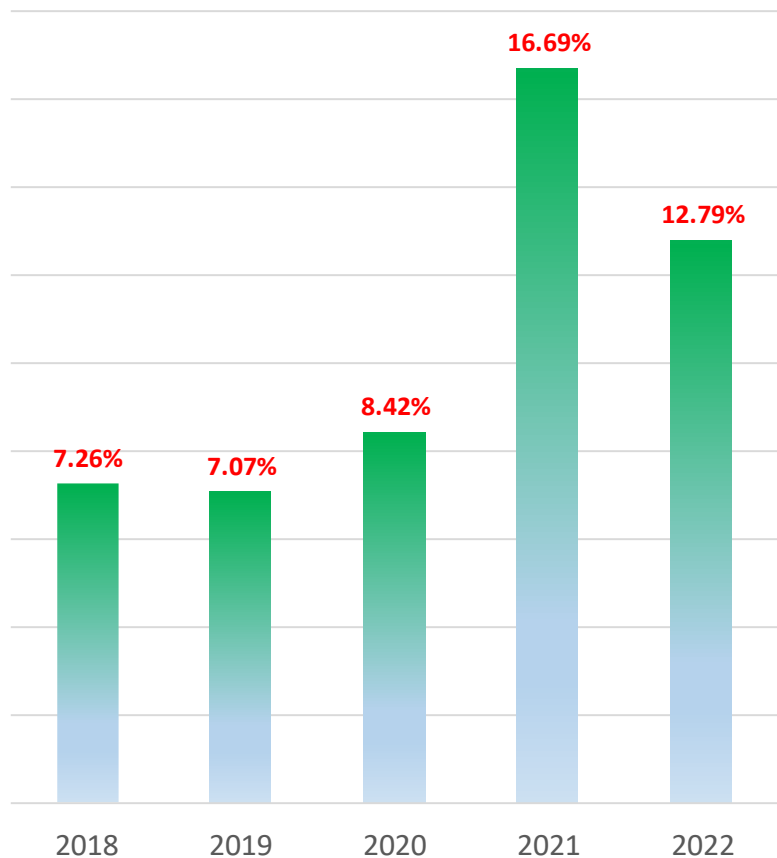

## EPS與股利

每股盈餘：新台幣元  
現金股利：新台幣元

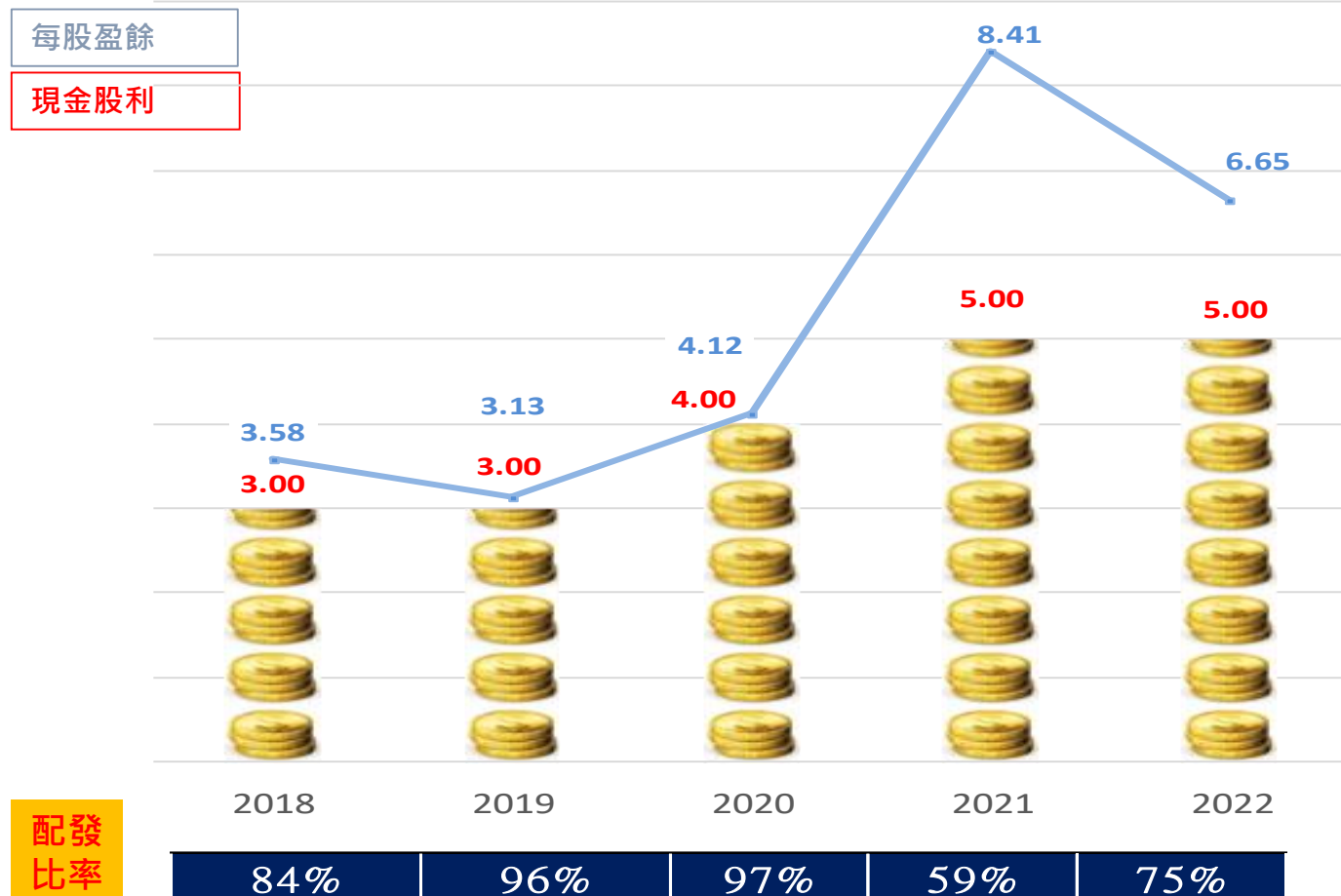



Q & A





Thank you  
for listening.

謝謝您的聆聽

